

6. UND 7. MAI 2023



**REITSPORTZENTRUM GIRTENMÜHLE
66679 LOSHEIM AM SEE**

**NENNUNGEN ÜBER DEN EWU MSS
NENNSCHLUSS: 17.04.2022**



**TURNIERFOTOGRAF:
WWW.JENNATHEIS.COM**

EWU C Turnier Losheim am See 6. und 7. Mai 2023



Informationen

Abreitezeiten:

Freitag: 17:00 bis 20:00 Uhr
Samstag: 08:00 bis 19:30 Uhr
Sonntag: 07:00 bis Ende der letzten Prüfung

Öffnungszeiten Meldestelle:

Freitag: 17:00 bis 20:00 Uhr
Samstag: 08:00 bis 20:00 Uhr
Sonntag: 07:00 bis 1 Stunde nach der letzten Prüfung

Getränke neu erleben



Biere



Softdrinks



Weine
& Spirituosen



Präsente
& Gutscheine



Qualität & Kompetenz Ihr Rundum-Service

in den Bereichen

- Gastronomie
- Schanktechnik
- Festveranstaltungen
- Getränkemarkt
- Großhandel & Logistik

BIERVERLAG

KESSLER

www.bierverlag-kessler.de

Losheim am See
Saarbrücker Str. 201
Tel. 06872/92145-0

Merzig
Rieffstr. 7 F
Tel. 06861-7117
und
Trierer Str. 199
Tel. 06861-3800

Orscholz
Zur Keltensiedlung 4
Tel. 06865-180000

Perl
Nenniger Str. 5
Tel. 06867-9126220

St. Wendel
Linxweiler Str. 25
Tel. 06851-93999720

Quierschied
Am Mühlenberg 35 a
Tel. 06897-66034

Ottweiler
Im Alten Weiher 10
Tel. 06824-7090549

info@bierverlag-kessler.de

...damit Ihr Fest gelingt!

Bierverlag Kessler
Losheim KG

Pattern Samstag 6. Mai 2023

EWU C Turnier Losheim am See 6. und 7. Mai 2023



Walk Trot Trail / Trail in Hand

Pattern Trail - Set 4 - #17 - Walk/Trot

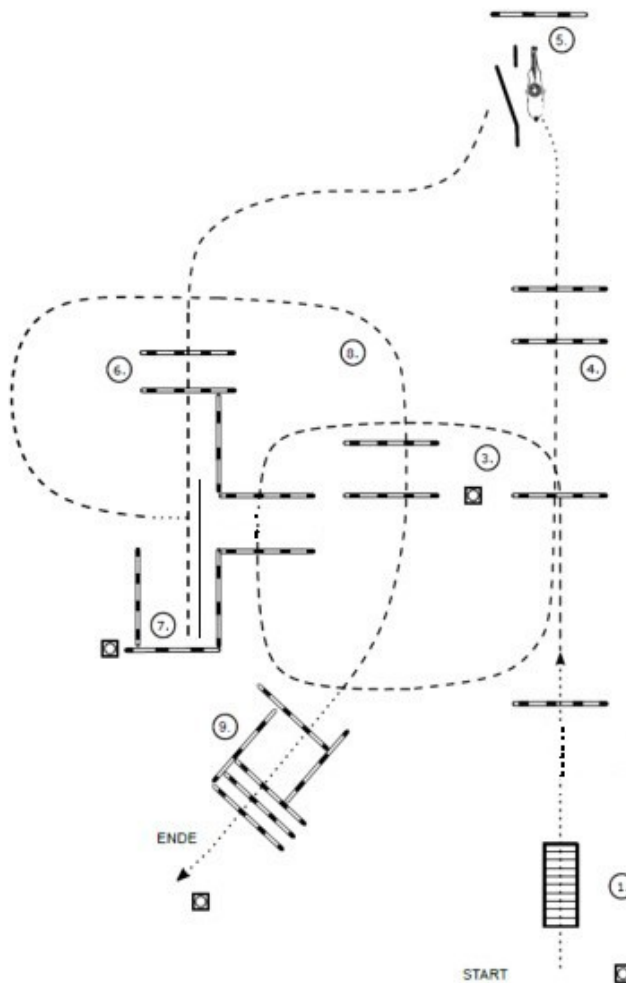

- (1) Brücke
- (2) weggefallen
- (3) Jog over
- (4) Jog over, Walk
- (5) Tor
- (6) Jog over, Stop
- (7) Back up (Gerade rückwärtsrichten, rechts aus dem Hindernis raus)
- (8) Walk, Jog over
- (9) Stop oder Übergang zum Walk, Walk thru, Walk over



EWU C Turnier Losheim am See 6. und 7. Mai 2023



Trail LK 4/5, AB

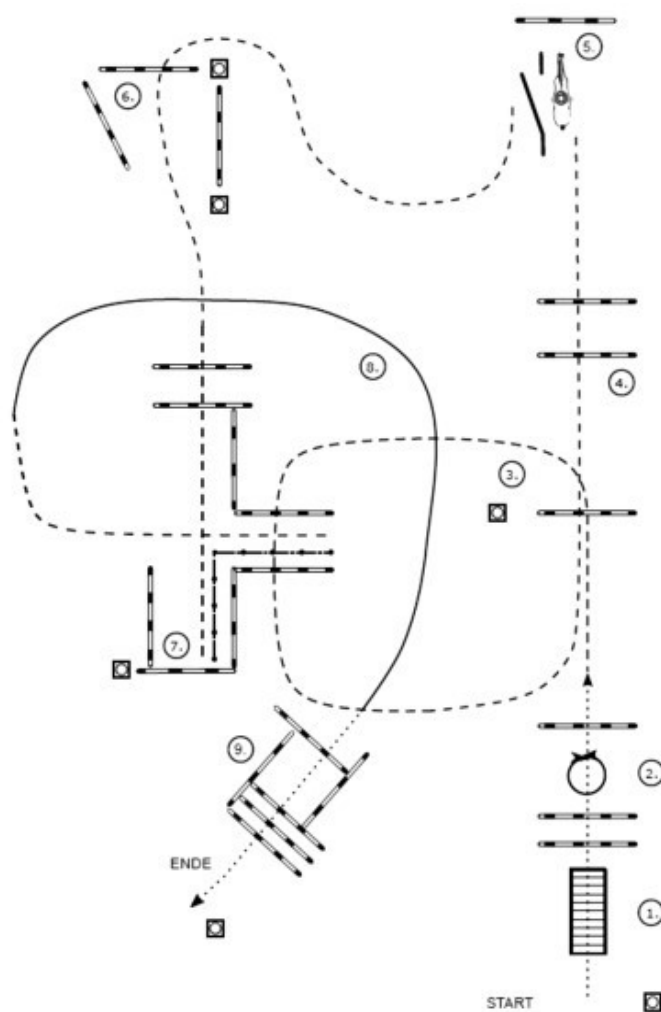

- (1) Brücke
- (2) Walk over, Stop, 360° Turn (rechts oder links),
Walk over
- (3) Jog over
- (4) Jog over
- (5) Tor
- (6) Jog over, Stop
- (7) Back up
- (8) Jog, Lope (Rechtsgalopp)
- (9) Stop oder Übergang zum Walk, Walk over

EWU C Turnier Losheim am See 6. und 7. Mai 2023



Showmanship at Halter LK 4/5

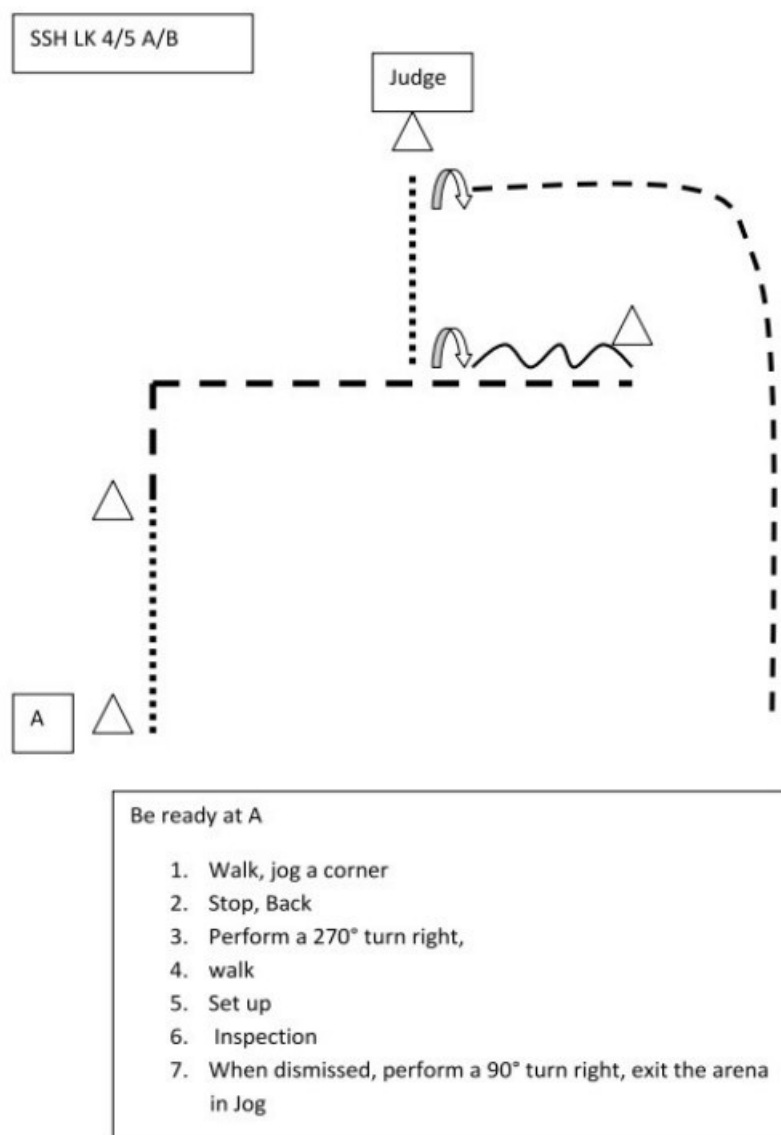

EWU C Turnier Losheim am See
6. und 7. Mai 2023



Walk Trot Horsemanship

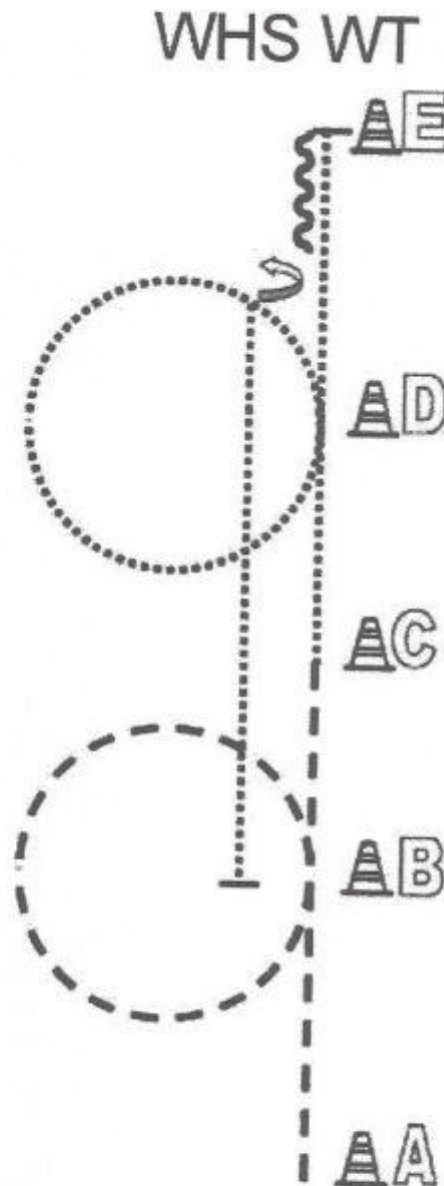

| | |
|---|---------|
| Von A nach B Jog | Back Up |
| Bei B Jogvoite links | Walk |
| Von B bis C Jog | Jog |
| Von C bis D Walk | Lope |
| Bei D Walkvoite links | Wechsel |
| Walk bis E, Stop und mind. 3 m rückwärtsrichten | |
| ½ HHW links | |
| Walk bis B, Stop | |
| Im Walk zurück ins Line Up | |

EWU C Turnier Losheim am See 6. und 7. Mai 2023



Western Horsemanship LK 4/5 , A und B

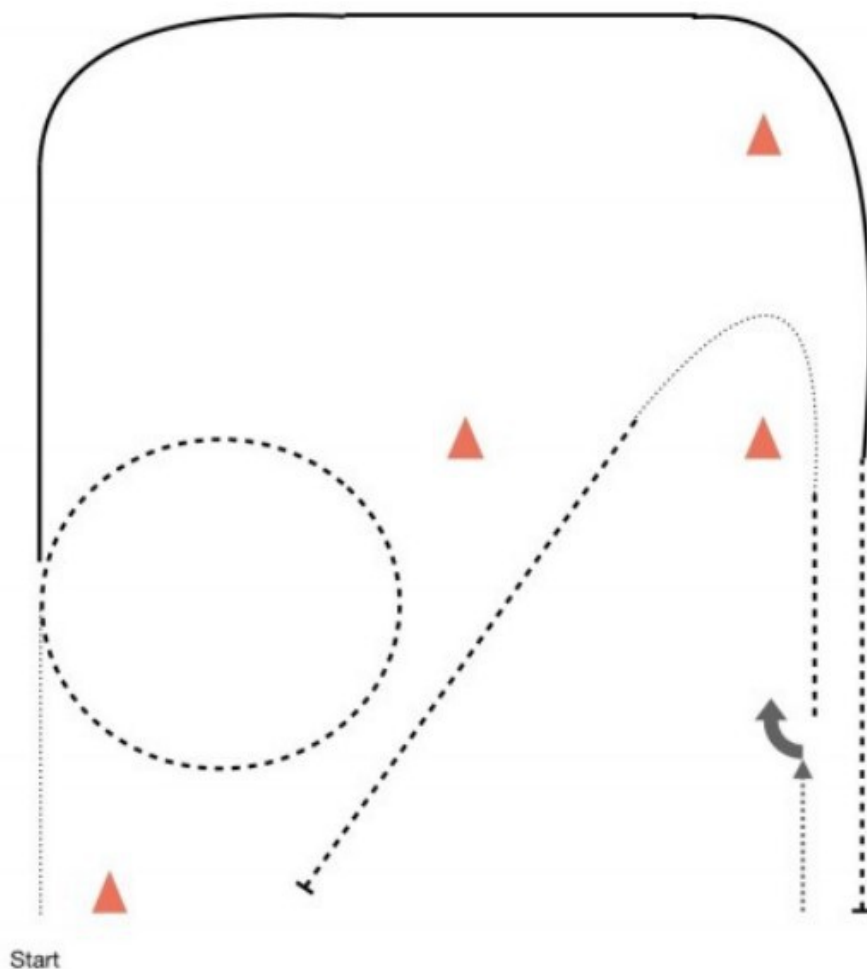

1. Be ready at marker; Walk
2. Jog 2 small circle
3. Lope right lead
4. Jog; Stop
5. Back up
6. 180° turn right
7. Jog; Walk around marker
8. Jog; Stop

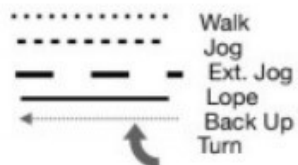

EWU C Turnier Losheim am See 6. und 7. Mai 2023



Western Horsemanship **Z** LK 4/5

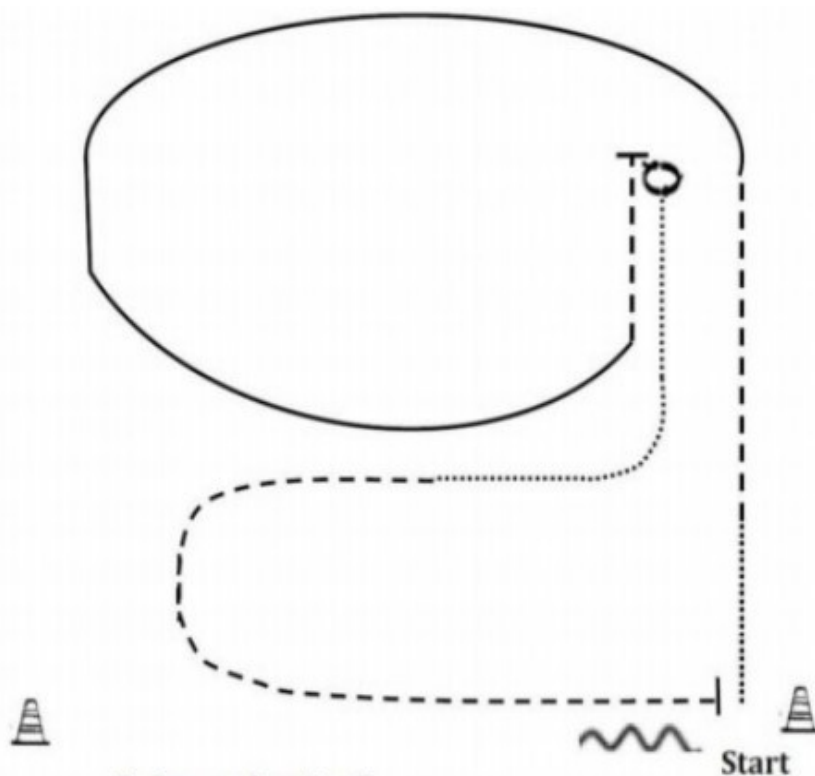

Beginn aus dem Stand

1. Walk, Jog
2. Lope left lead
3. Jog, Stop
4. Turn 180° left or right
5. Walk
6. Jog
7. Stop, Backup



EWU C Turnier Losheim am See 6. und 7. Mai 2023



Walk Trot Ranch Riding

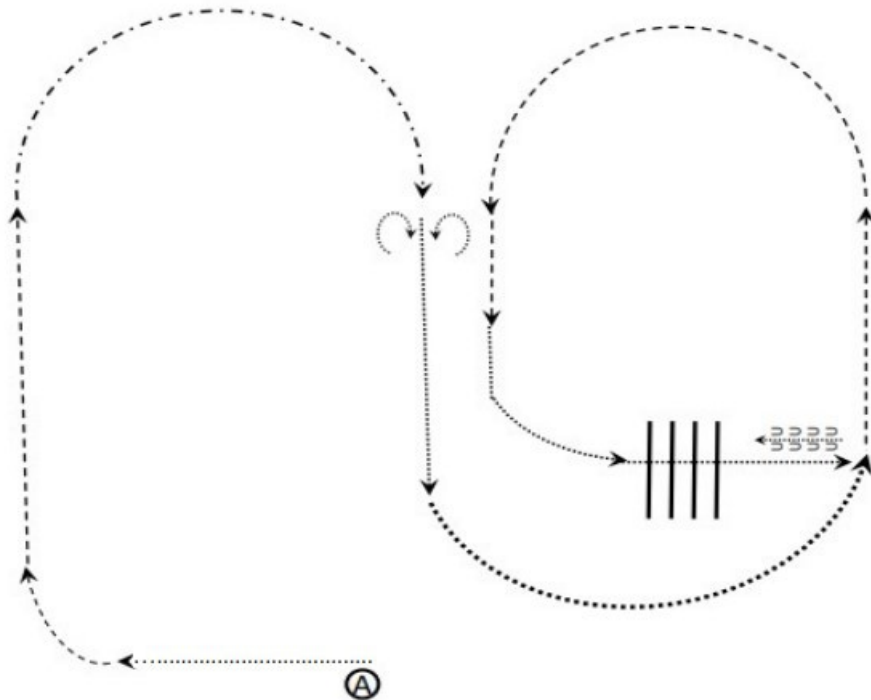

1. Walk
2. Trot
3. Extended Trot
4. 360 Drehung beide Richtungen, egal welche zuerst
5. Walk
6. Extended Walk
7. Trot
8. Walk
9. Walk über Stangen
10. Stopp und eine Pferdelänge rückwärts
11. Verlasse die Arena im Walk oder Trot

Walk>
Trot - - - ->
Ext. Trot - · - ·>
Ext.Walk ·····>

EWU C Turnier Losheim am See 6. und 7. Mai 2023



Ranch Riding LK 4/5 A und B

Arenagröße:
Mind. 20 x 40 m

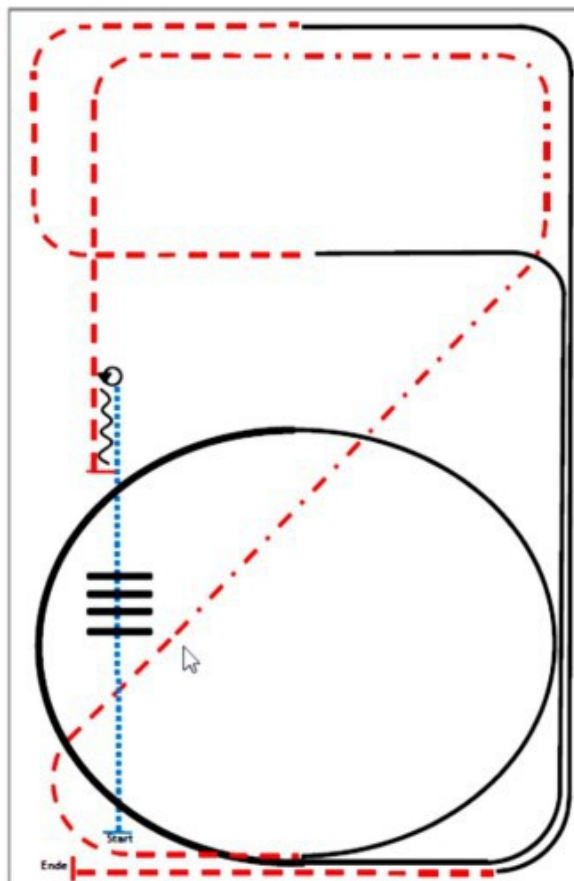

- (1) Walk
- (2) Walk over, Walk
- (3) Stop, 360° Turn (rechts oder links)
- (4) Back
- (5) Trot
- (6) Extended Trot, Trot
- (7) Linksgalopp
- (8) Extended Lope, Lope
- (9) Trot
- (10) Rechtsgalopp
- (11) Trot, Stop

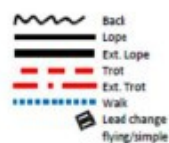

ERSTE WESTERNREITER UNION
PFERDESPORTVERBAND WESTERNREITEN

EWU C Turnier Losheim am See 6. und 7. Mai 2023



Ranch Riding **Z** LK 4/5

Arenagröße:
Mind. 20 x 40 m

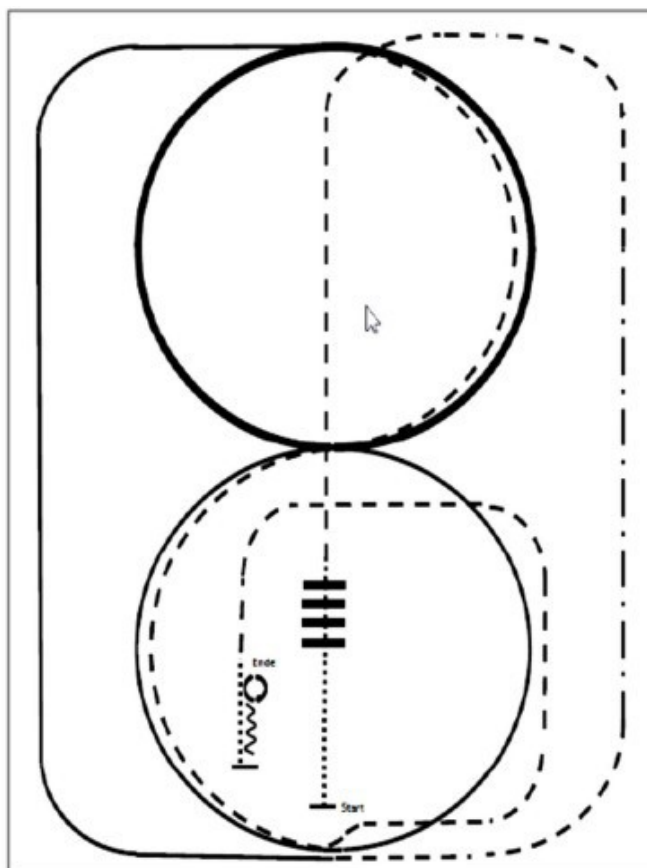

- (1) Walk
- (2) Walk over
- (3) Trot
- (4) Extended Trot, Trot
- (5) Rechtsgalopp
- (6) Extended Lope Zirkel rechts
- (7) Trot (2 x 1/2 Zirkel)
- (8) Zirkel Linksgalopp
- (9) Trot
- (10) Walk
- (11) Stop, Back up
- (12) 180° Turn rechts
- (13) 180° Turn links

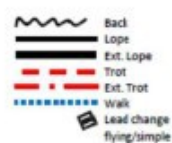

ERSTE WESTERNREITER UNION
PFERDESPORTVERBAND WESTERNREITEN

EWU C Turnier Losheim am See 6. und 7. Mai 2023



Reining LK 4 und Z LK 4

Reining Pattern 14 (nur für LK 4)

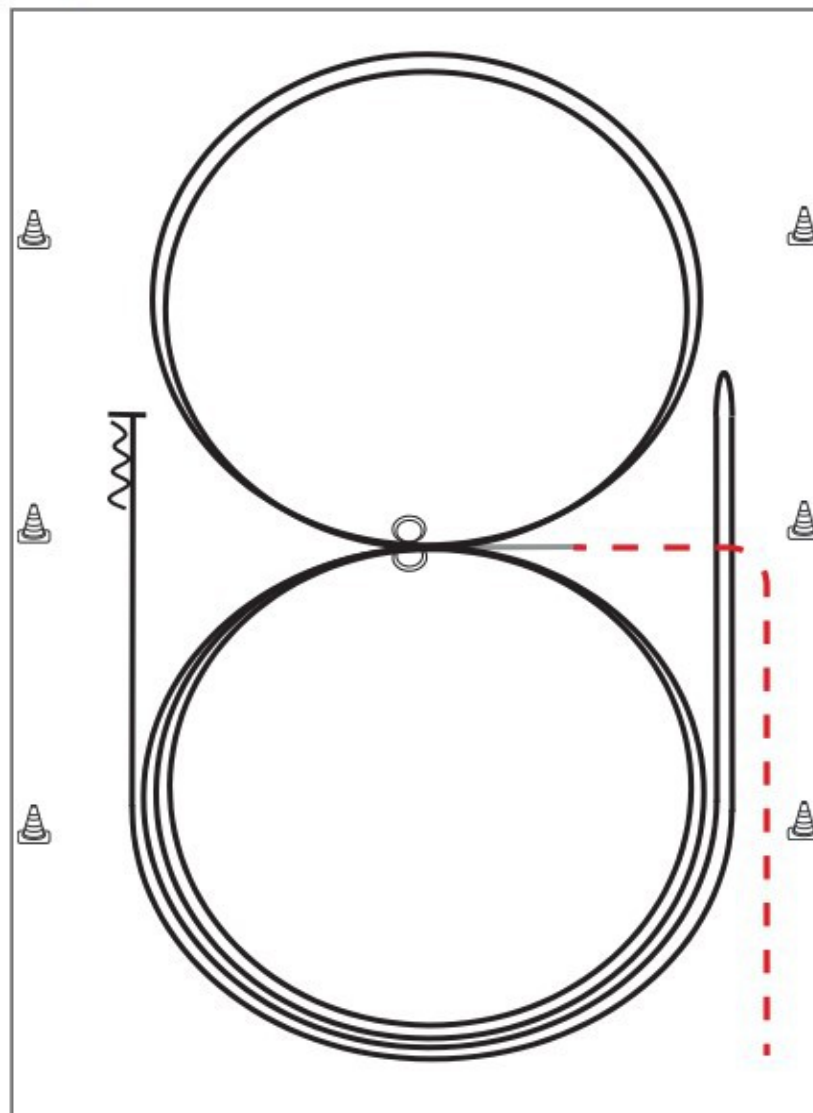

Im Trab zur Mitte der Bahn.
Beginn der Aufgabe aus dem Schritt oder aus dem Stand.

- 1) 2 Zirkel Galopp (**links**), Stop bei X, Verharren
- 2) 2 Spins **links**, Verharren
- 3) 2 Zirkel Galopp (**rechts**), Stop bei X, Verharren
- 4) 2 Spins **rechts**, Verharren
- 5) Galopp (**links**) auf dem Zirkel, der nicht geschlossen wird, Run Down entlang der langen Seite, Stop mind. 6,00 m von der Bande entfernt hinter dem **Mittelmarker**, Rollback **rechts**, kein Verharren
- 6) Galopp (**rechts**) auf dem Zirkel, der nicht geschlossen wird, Run Down entlang der langen Seite, Stop mind. 6,00 m von der Bande entfernt hinter dem **Mittelmarker**, Rückwärtsrichten mind. 3,00 m, Verharren

| | |
|-----------|-----|
| Trab | --- |
| Galopp | — |
| Rückwärts | W |

EWU C Turnier Losheim am See
6. und 7. Mai 2023



Pattern, Sonntag 7. Mai 2023

Anwaltskanzlei für Pferderecht

Rechtsberatung mit Pferdestärke:
equiden-recht.de!

Kompetente Beratung insbesondere zu:

- Pferdekauf
- Pferdehaltung
- Pferdehalterhaftung
- Pferdedienstleister

Mehr Infos unter:
0 68 94 / 9 555 717
info@equiden-recht.de



Ein Produkt der

MK Rechtsanwalt

Ja-Ri-TEC

Handel mit Fahrzeugen aller Art,
KFZ - Elektrik, Internethandel

EWU C Turnier Losheim am See 6. und 7. Mai 2023



Trail LK 3

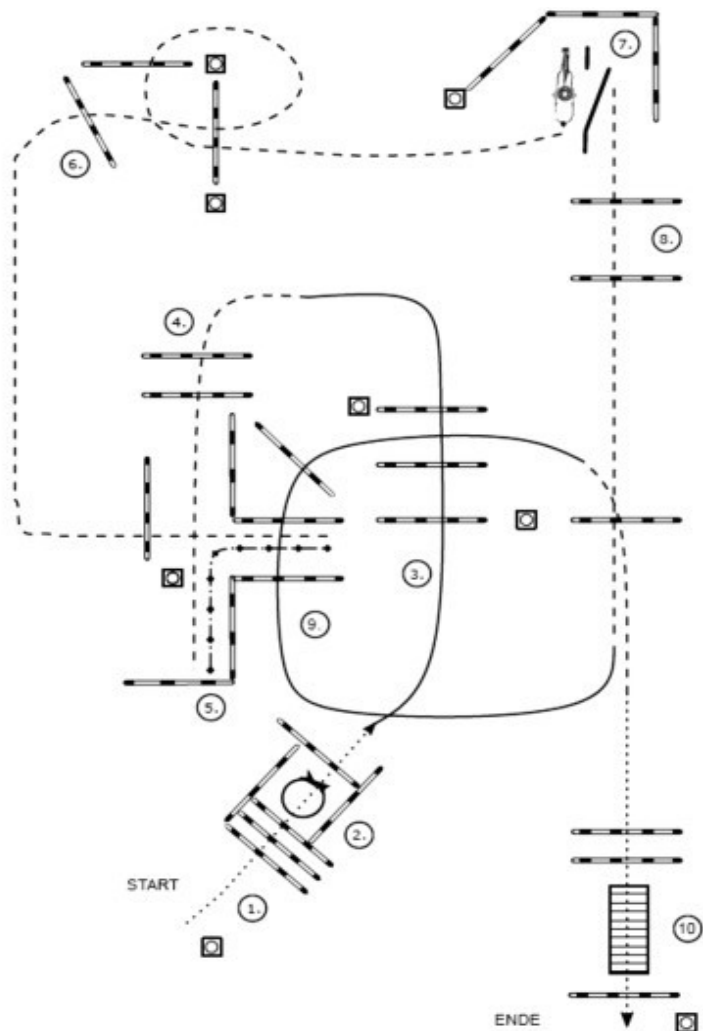

- (1) Walk over
- (2) 360° Turn (rechts oder links), Walk out
- (3) Lope over (Linksgalopp)
- (4) Jog over
- (5) Back up
- (6) Jog over
- (7) Tor
- (8) Jog over
- (9) Lope over (Rechtsgalopp), Jog over
- (10) Stop oder Übergang zum Walk, Walk over, Brücke, Walk over

EWU C Turnier Losheim am See 6. und 7. Mai 2023



Trail LK 1/2

Pattern Trail - Set 4 - #2 - LK 1/2 sen.

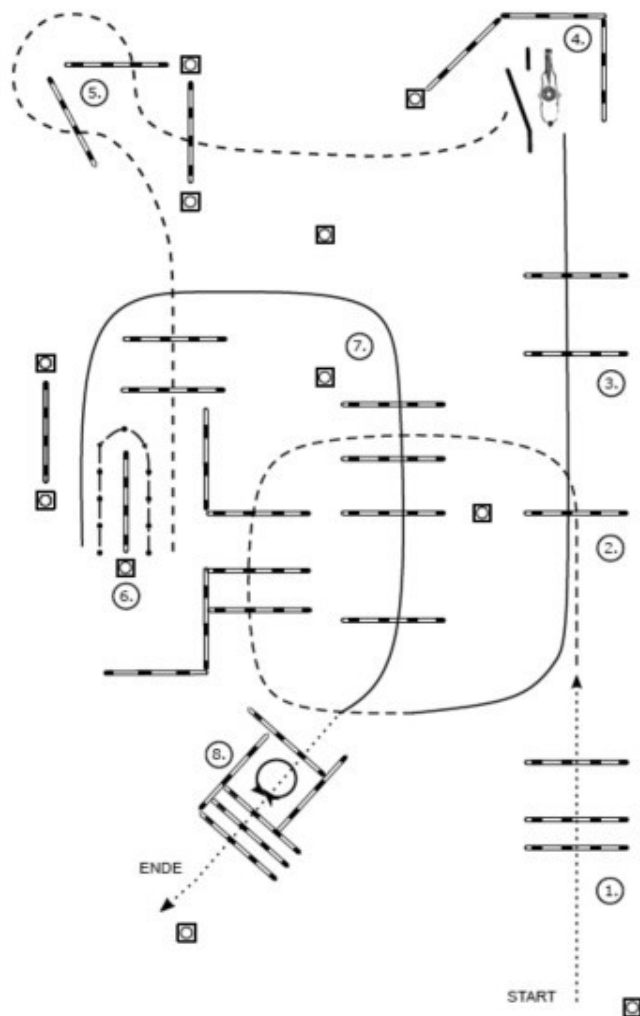

- (1) Walk over
- (2) Jog over
- (3) Lope over (Linksgalopp)
- (4) Tor
- (5) Jog over
- (6) Back up
- (7) Lope over (Rechtsgalopp)
- (8) Stop oder Übergang zum Walk, 360° Turn (rechts oder links), Walk over



EWU C Turnier Losheim am See 6. und 7. Mai 2023

Trail Z LK 1-3



Pattern Trail – Set 4 - #7 - LK 1/2 jun. – LK 3

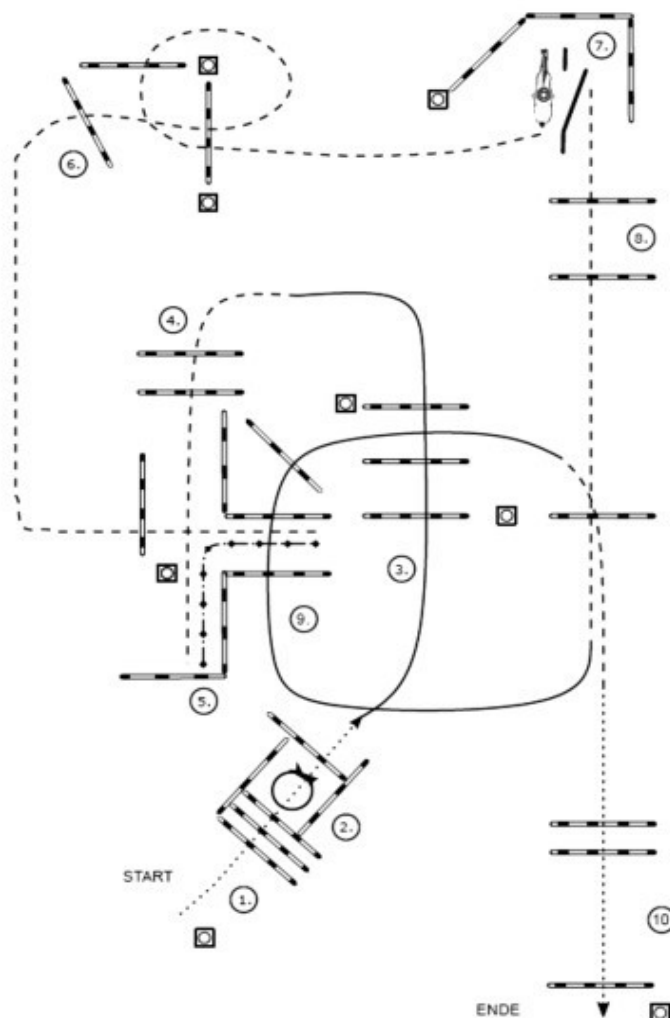

- (1) Walk over
- (2) 360° Turn (rechts oder links), Walk out
- (3) Lope over (Linksgalopp)
- (4) Jog over
- (5) Back up
- (6) Jog over
- (7) Tor
- (8) Jog over
- (9) Lope over (Rechtsgalopp), Jog over
- (10) Stop oder Übergang zum Walk, Walk over

ERSTE WESTERNREITER UNION
PFERDESPORTVERBAND WESTERNREITEN

EWU C Turnier Losheim am See 6. und 7. Mai 2023



Greenhorse Trail

Jungferde Trail Pattern 1 (4j.)

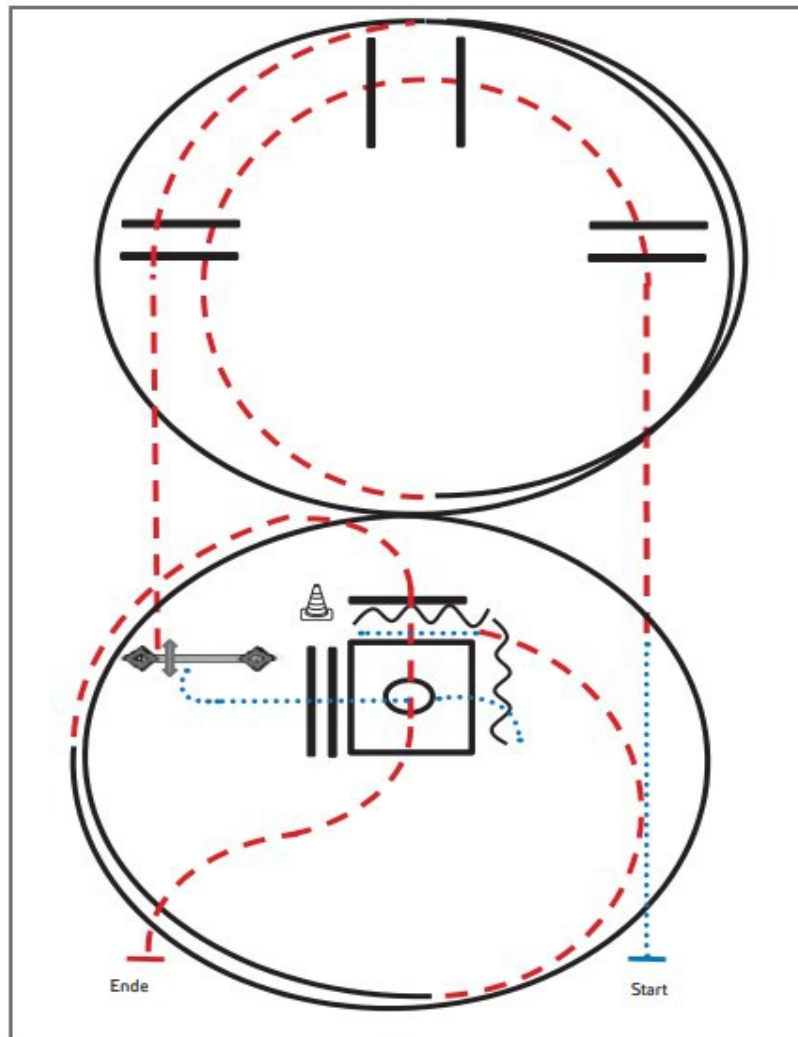

- 1) Schritt, Trab, Trabstangen
(Abstand: 1,00 m/2,00 m/1,00 m)
- 2) Linksgalopp 1½ Zirkel, Trabstangen
- 3) Tor
- 4) Schritt, Schrittstangen (Abstand: 0,60 m),
Box 360° (li. oder re.), Schritt
- 5) Rückwärtsrichten L (Abstand: 1,00 m), Schritt,
Trab ½ Zirkel
- 6) Rechtsgalopp 1¼ Zirkel, Trabstangen, Anhalten

| Legende: | |
|-------------|-------|
| Schritt | |
| Trab | ----- |
| Galopp | ===== |
| Wechselzone | □ |
| Rückwärts | ~~~~~ |

EWU C Turnier Losheim am See 6. und 7. Mai 2023



Showmanship at Halter LK 1-3

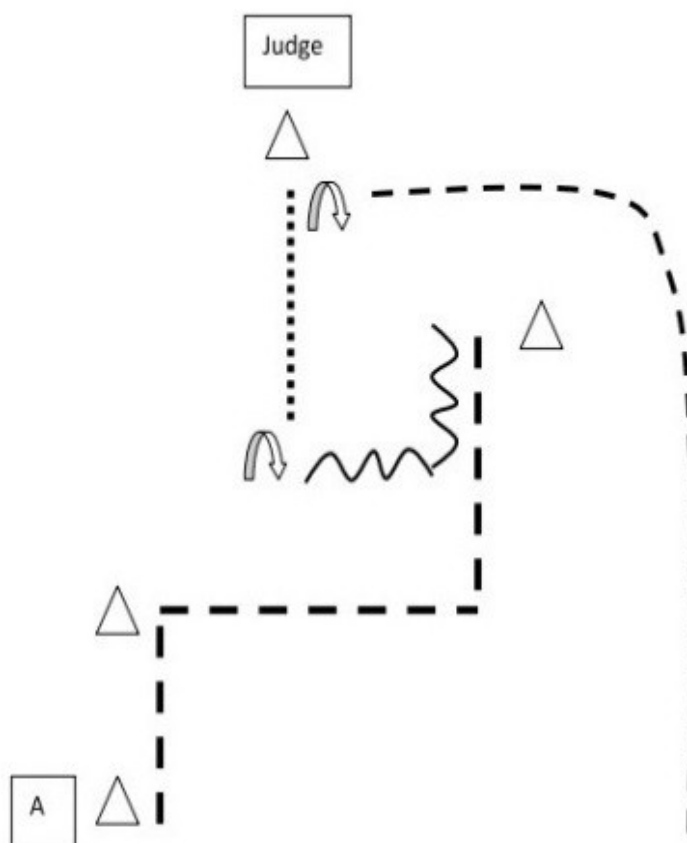

Be ready at A

1. Jog a corner right, jog a corner left
2. Stop, perform a corner backward
3. Perform a $1\frac{3}{4}^\circ$ turn right
4. Walk
5. Set up
6. Inspection
7. When dismissed, perform a 90° turn right, exit the arena in Jog

EWU C Turnier Losheim am See 6. und 7. Mai 2023



Greenhorse Basic

Jungpferde Basis Pattern 1 (4j./5j.)

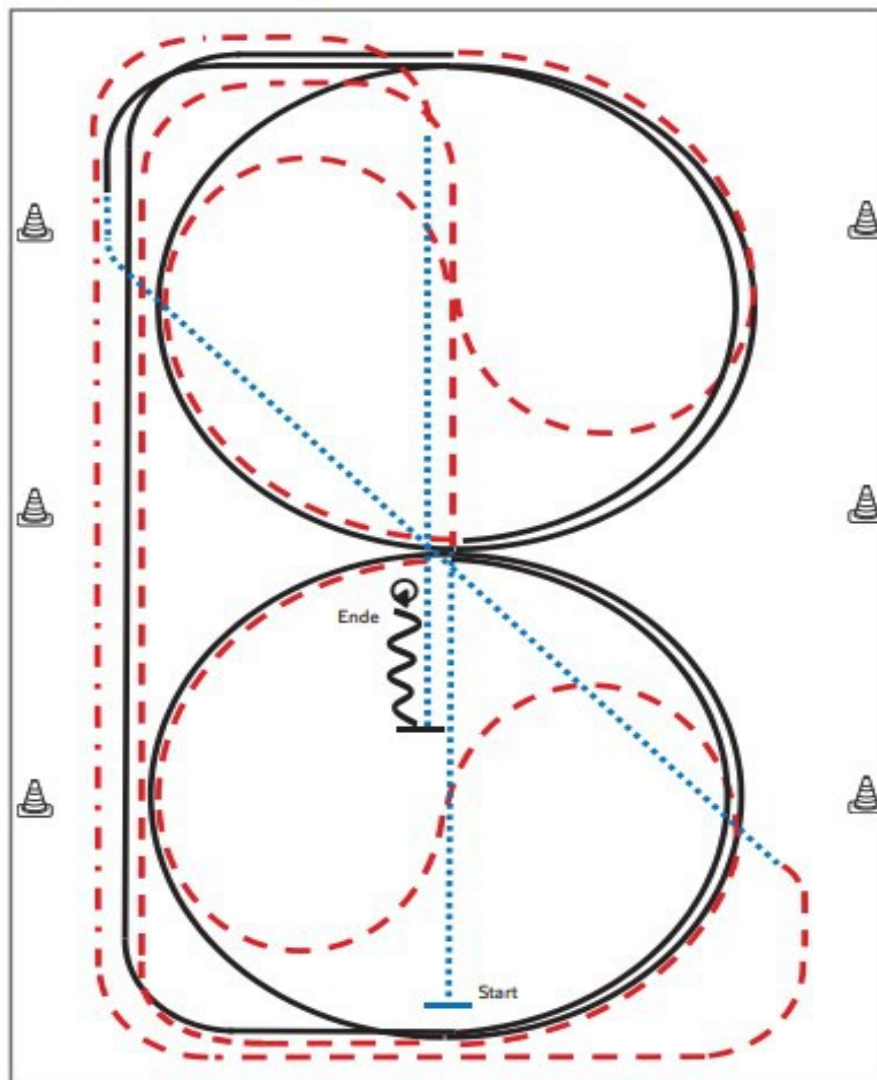

- 1) Schritt durch die Länge der Bahn, bei X Antraben, ganze Bahn, Mitte der kurzen Seite auf dem Zirkel geritten, durch den Zirkel wechseln
- 2) Bei X Rechtsgalopp $1\frac{1}{2}$ Zirkel, Mitte der kurzen Seite ganze Bahn
- 3) Mitte der kurzen Seite Trab auf dem Zirkel geritten, durch den Zirkel wechseln
- 4) Bei X Linksgalopp $1\frac{1}{2}$ Zirkel, Mitte der kurzen Seite ganze Bahn, nach Durchreiten der Ecke Schritt, durch die ganze Bahn wechseln
- 5) Vor Erreichen des Hufschlags Trab, an der langen Seite Tritte verlängern (Leichttraben erlaubt), Trab, Mitte der kurzen Seite auf die Mittellinie abwenden, Schritt
- 6) Nach X Anhalten, Rückwärtsrichten bis X, HHW 360° **rechts**







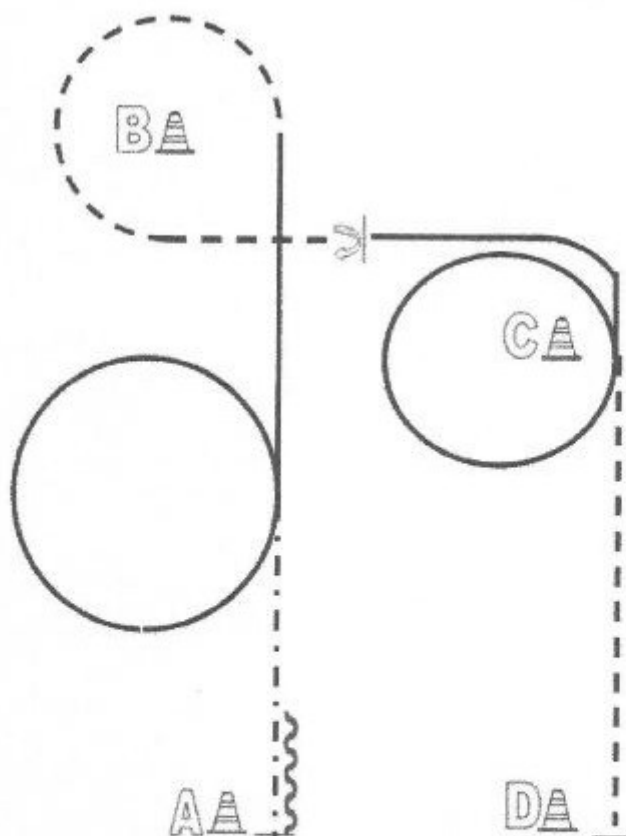

Verharren, um das Ende der Prüfung anzuzeigen.

EWU C Turnier Losheim am See 6. und 7. Mai 2023



Horsemanship LK 1-3 B , LK 1/2 A , LK 3A



| | |
|---|---------|
|  | Back Up |
|  | Walk |
|  | Jog |
|  | Lope |
|  | Wechsel |

1. Beginn bei D! Jog, Lopevolte links um C,
2. zwischen C und B anhalten, 360° HHW rechts
3. Jogvolte um B, Lope, Lopevolte rechts
4. **Extended** Jog bis A,
5. Stop, Back up

EWU C Turnier Losheim am See 6. und 7. Mai 2023



Horsemanship **Z** LK 1-3

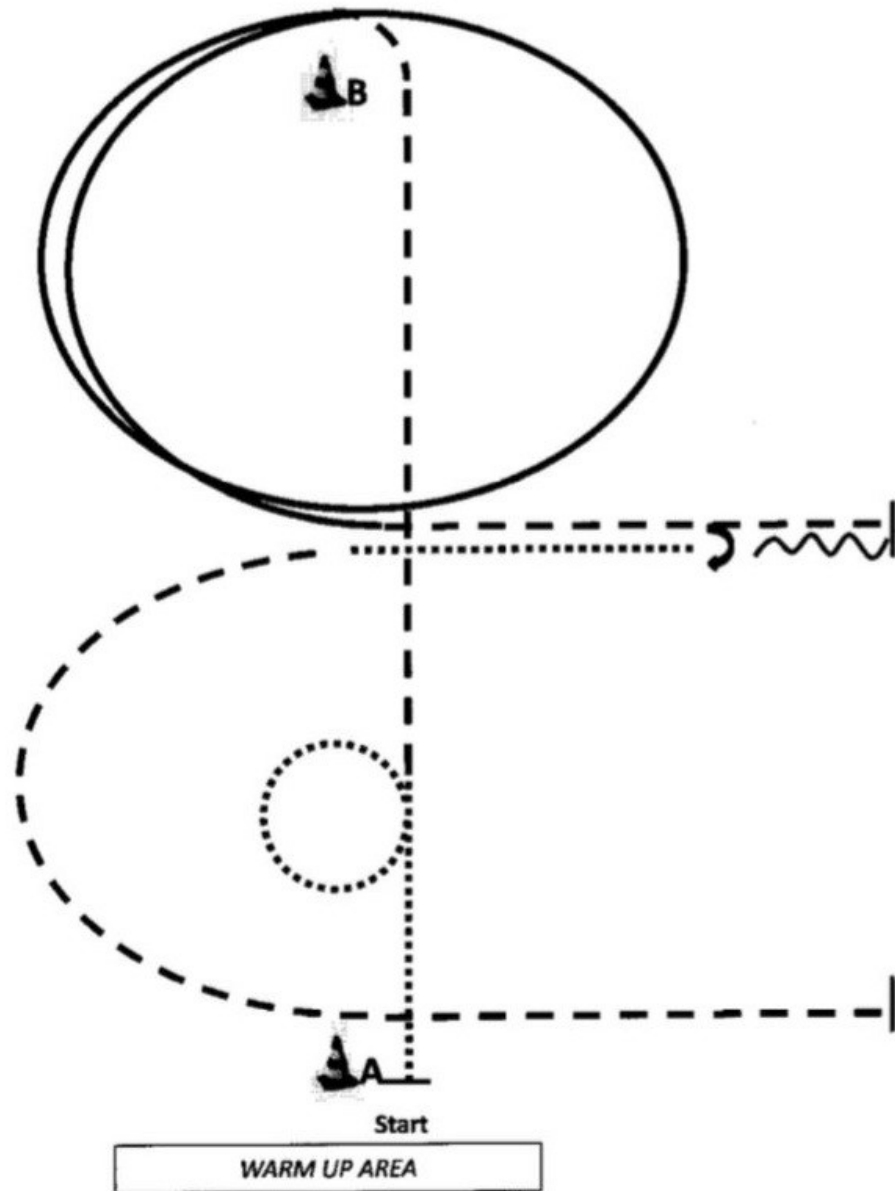

1. Be ready at A, Walk, Walk very small circle.
2. Jog to B.
3. Lope left lead 1 1/2 circle.
4. Jog, stop.

5. Back one horse length.
6. 180° turn (opt. r/l).
7. Walk.
8. Jog, stop.

Walk to warm up area.

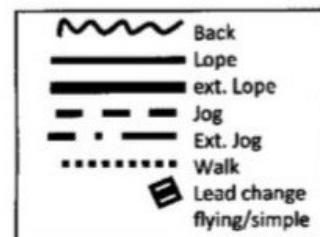

EWU C Turnier Losheim am See 6. und 7. Mai 2023



Greenhorse Ranch Riding

Jungpferde Ranch Riding Pattern 1 (4j.)

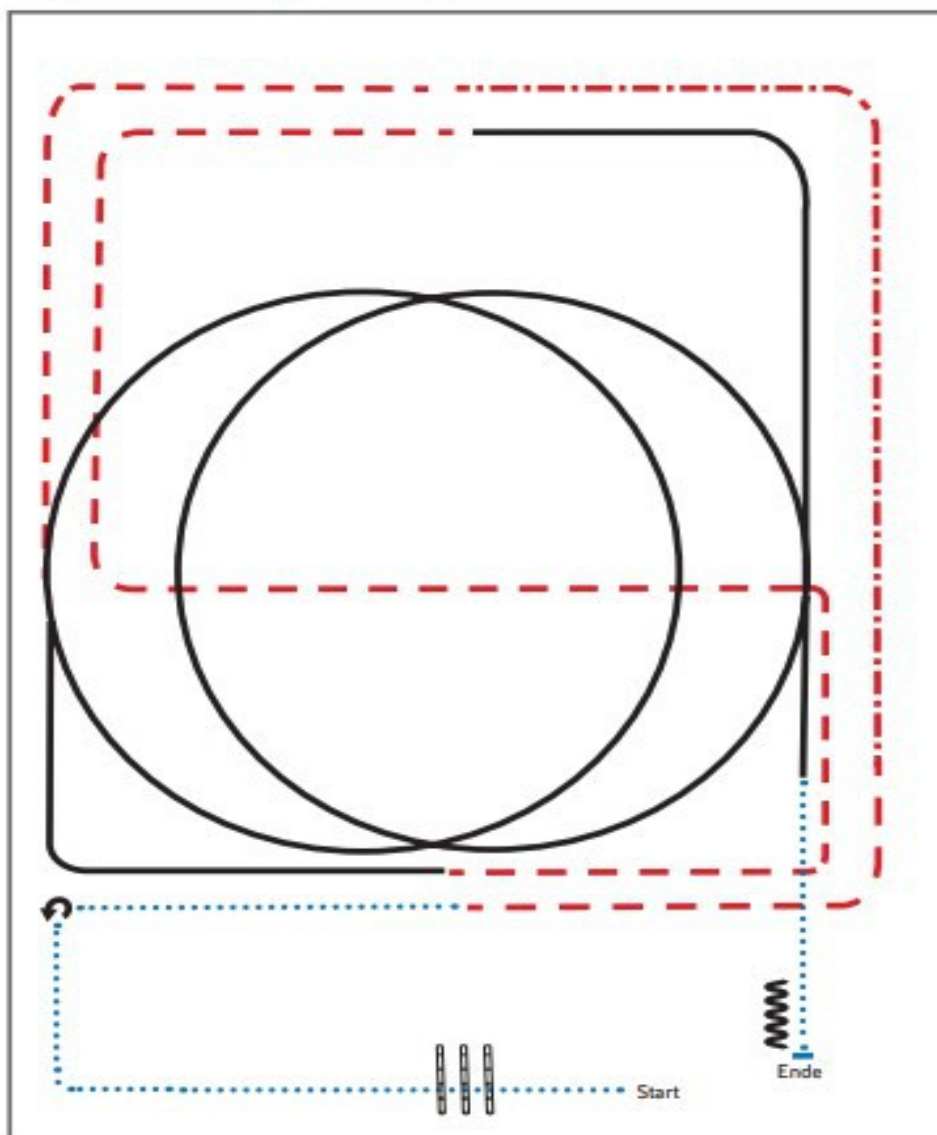

- 1) Walk, Walk over, Walk
- 2) Stop, Turn 270° left, Walk
- 3) Trot, extended Trot, Trot
- 4) Lope LL circle, Lope, Trot
- 5) Lope RL circle, Lope, Walk
- 6) Stop, Back up

Legende:

| | |
|-------------|-------------|
| Schritt | |
| Trab | — · — · — · |
| Galopp | — — — — |
| Wechselzone | |
| Rückwärts | W W W |

EWU C Turnier Losheim am See 6. und 7. Mai 2023



Reining LK 2/3, LK 1

Reining Pattern 6

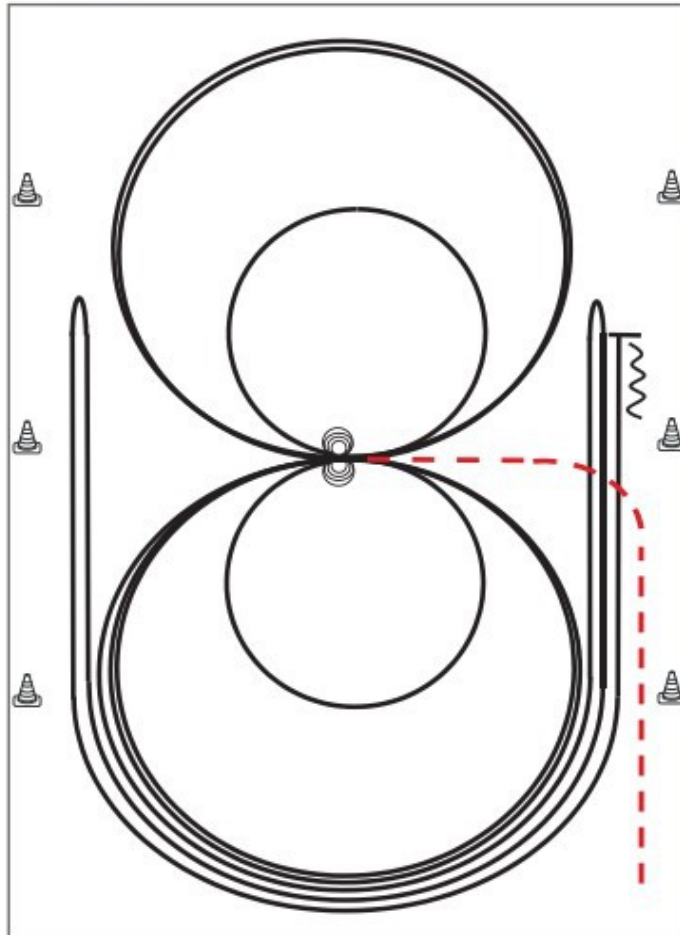

Im Trab zur Mitte der Bahn. Beginn der Aufgabe aus dem Schritt oder aus dem Stand.

- 1) 4 Spins **rechts**, Verharren
 - 2) 4 Spins **links**, Verharren
 - 3) 3 Zirkel Galopp (**links**), 1. + 2. groß und schnell, **3. klein** und langsam, Galoppwechsel bei X
 - 4) 3 Zirkel Galopp (**rechts**), 1. + 2. groß und schnell, **3. klein** und langsam, Galoppwechsel bei X
 - 5) Galopp (**links**) auf dem Zirkel, der nicht geschlossen wird, Run Down entlang der langen Seite, Sliding Stop mind. 6,00 m von der Bande entfernt hinter dem **Mittelmarker**, Rollback **rechts**, kein Verharren
 - 6) Galopp (rechts) auf dem Zirkel, der nicht geschlossen wird, Run Down entlang der langen Seite, Sliding Stop mind. 6,00 m von der Bande entfernt hinter dem **Mittelmarker**, Rollback **links**, kein Verharren
 - 7) Galopp (**links**) auf dem Zirkel, der nicht geschlossen wird, Run Down entlang der langen Seite, Sliding Stop mind. 6,00 m von der Bande entfernt hinter dem **Mittelmarker**, Rückwärtsrichten mind. 3,00 m, Verharren
- Der Reiter muss das Kopfstück zur Gebisskontrolle vor dem Richter abnehmen.

| | |
|-----------|-------|
| Trab | ----- |
| Galopp | ————— |
| Rückwärts | W W W |

EWU C Turnier Losheim am See 6. und 7. Mai 2023

Reining **Z** LK 1-3

Reining Pattern 8

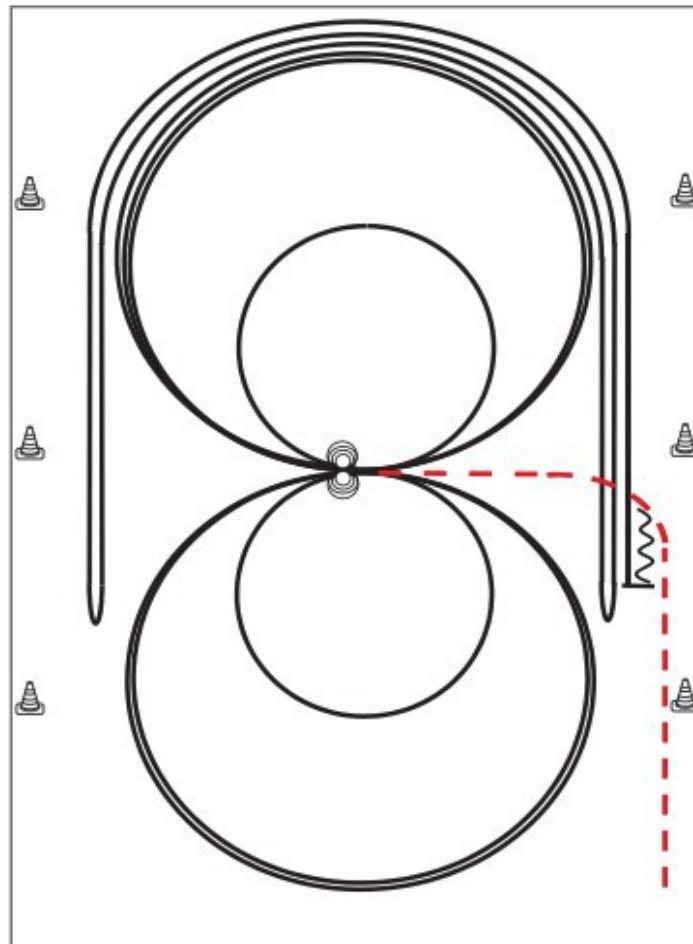

Im Trab zur Mitte der Bahn. Beginn der Aufgabe aus dem Schritt oder aus dem Stand.

- 1) 4 Spins **links**, Verharren
- 2) 4 Spins **rechts**, Verharren
- 3) 3 Zirkel Galopp (**rechts**), 1. groß und schnell, 2. **klein** und langsam, 3. groß und schnell, Galoppwechsel bei X
- 4) 3 Zirkel Galopp (**links**), 1. groß und schnell, 2. **klein** und langsam, 3. groß und schnell, Galoppwechsel bei X
- 5) Galopp (**rechts**) auf dem Zirkel, der nicht geschlossen wird, Run Down entlang der langen Seite, Sliding Stop mind. 6,00 m von der Bande entfernt hinter dem **Mittelmarker**, Rollback **links**, kein Verharren
- 6) Galopp (**links**) auf dem Zirkel, der nicht geschlossen wird, Run Down entlang der langen Seite, Sliding Stop mind. 6,00 m von der Bande entfernt hinter dem **Mittelmarker**, Rollback **rechts**, kein Verharren
- 7) Galopp (**rechts**) auf dem Zirkel, der nicht geschlossen wird, Run Down entlang der langen Seite, Sliding Stop mind. 6,00 m von der Bande entfernt hinter dem **Mittelmarker**, Rückwärtsrichten mind. 3,00 m, Verharren

Der Reiter muss das Kopfstück zur Gebisskontrolle vor dem Richter abnehmen.

| | |
|-----------|-----|
| Trab | --- |
| Galopp | — |
| Rückwärts | W |

EWU C Turnier Losheim am See 6. und 7. Mai 2023



Sen. Superhorse LK 1/ 2

Superhorse Pattern 1 (empfohlen für Hallen oder Plätze ab 20x40m)

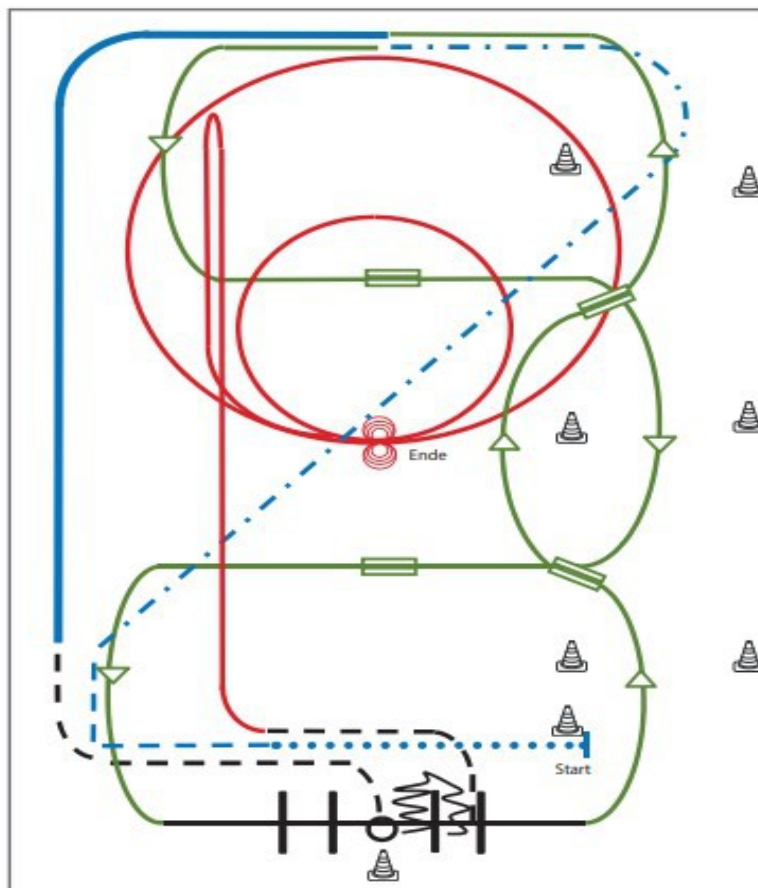

- 1) Extended Walk (RR)
- 2) Trot, Extended Trot (RR)
- 3) Galoppwechsel mit Seitenwechsel (WR)
- 4) Galoppwechsel mit Seitenwechsel (WR)
- 5) Lope over Linksgalopp (TH)
- 6) 2 Galoppwechsel auf der Linie (WR)
- 7) Extended Lope (RR)
- 8) Jog, Jog in, 360° Turn either way (TH)
- 9) Back up, Jog out (TH)
- 10) Rechtsgalopp, Run Down entlang der langen Seite, Sliding Stop mind. 6,00 m von der Bande entfernt hinter dem Mittelmarker, Rollback links, kein Verharren (RN)
- 11) 2 Zirkel Galopp (**links**), 1. groß und schnell, **2. klein** und langsam, Stop bei X (RN)
- 12) 4 Spins **links**, 4 Spins **rechts** (RN)

| Legende: | |
|-------------|-----------|
| Schritt | |
| Trab | — · — · — |
| Galopp | — — — |
| Wechselzone | ▬▬▬ |
| Rückwärts | ⌞⌞⌞ |
| OPUSZ | 🇩🇪 🇦🇹 🇨🇪 |

EWU C Turnier Losheim am See 6. und 7. Mai 2023



Western Riding LK 1-3

Western Riding Pattern 5 empfohlen für kleine Arenen

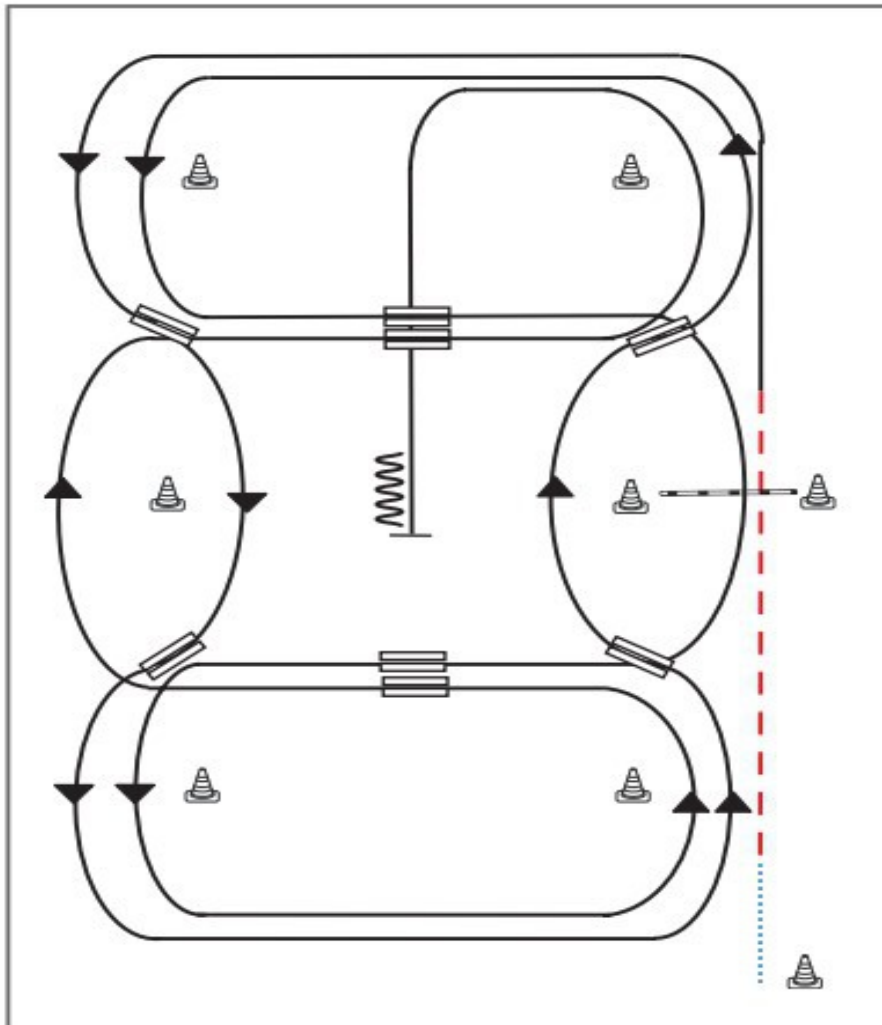

- 1) Schritt vom Start-Pylon zum ersten Marker, Übergang zum Trab, Trab über die Stange
- 2) Übergang zum Linksgalopp, Galopp an der kurzen Seite
- 3) 1. Galoppwechsel auf der Linie
- 4) 2. Galoppwechsel auf der Linie
- 5) 3. Galoppwechsel auf der Linie
- 6) 4. Galoppwechsel auf der Linie
- 7) 1. Galoppwechsel mit Seitenwechsel
- 8) Galopp über die Stange
- 9) 2. Galoppwechsel mit Seitenwechsel
- 10) 3. Galoppwechsel mit Seitenwechsel
- 11) 4. Galoppwechsel mit Seitenwechsel
- 12) Mitte der kurzen Seite abwenden, Stop auf Höhe des Mittelmarkers, Rückwärtsrichten

| Legende: | |
|-------------|-----------|
| Schritt | |
| Trab | - - - - - |
| Galopp | ————— |
| Wechselzone | |
| Rückwärts | ~~~~~ |
| | |

EWU C Turnier Losheim am See 6. und 7. Mai 2023



Ranch Riding LK 1-3 B

Pattern Ranch Riding - #24 - LK 1-3



Arenagröße:
Mind. 20 x 40 m

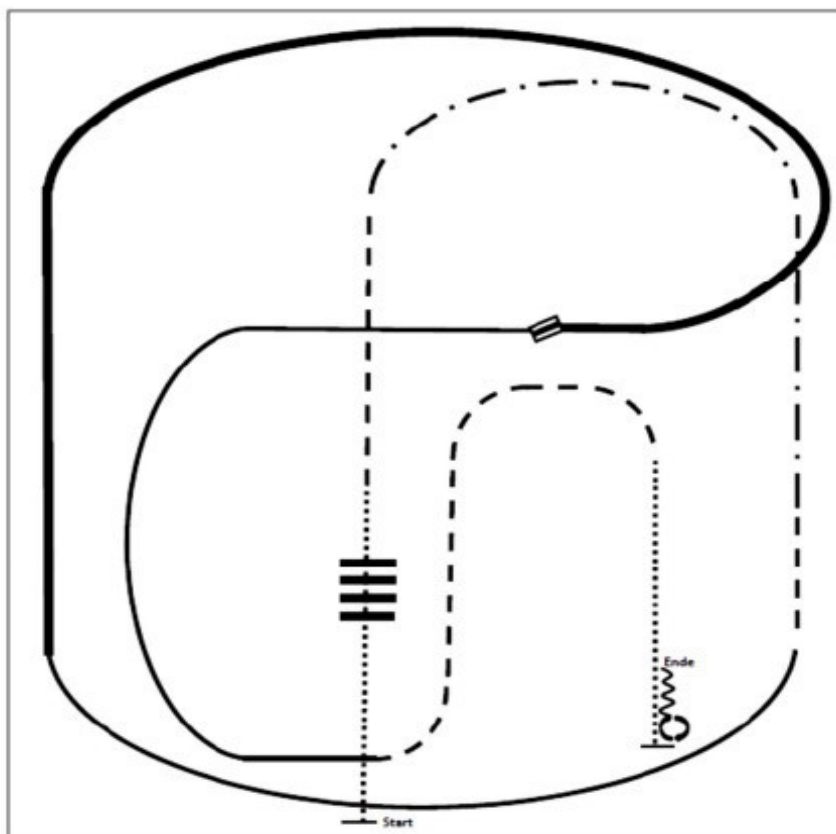

- (1) Walk over
- (2) Trot
- (3) Extended Trot, Trot
- (4) Rechtsgalopp
- (5) Extended Lope rechts
- (6) Galoppwechsel (fliegend oder einfach)
- (7) Linksgalopp
- (8) Trot
- (9) Walk
- (10) Stop, Turn 360° Turns (beide Richtungen)
- (11) Back up

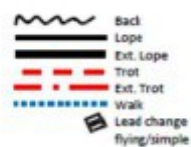

ERSTE WESTERNREITER UNION
PFERDESPORTVERBAND WESTERNREITEN

EWU C Turnier Losheim am See 6. und 7. Mai 2023



Ranch Riding LK 3 A

Arenagröße:
Mind. 20 x 40 m

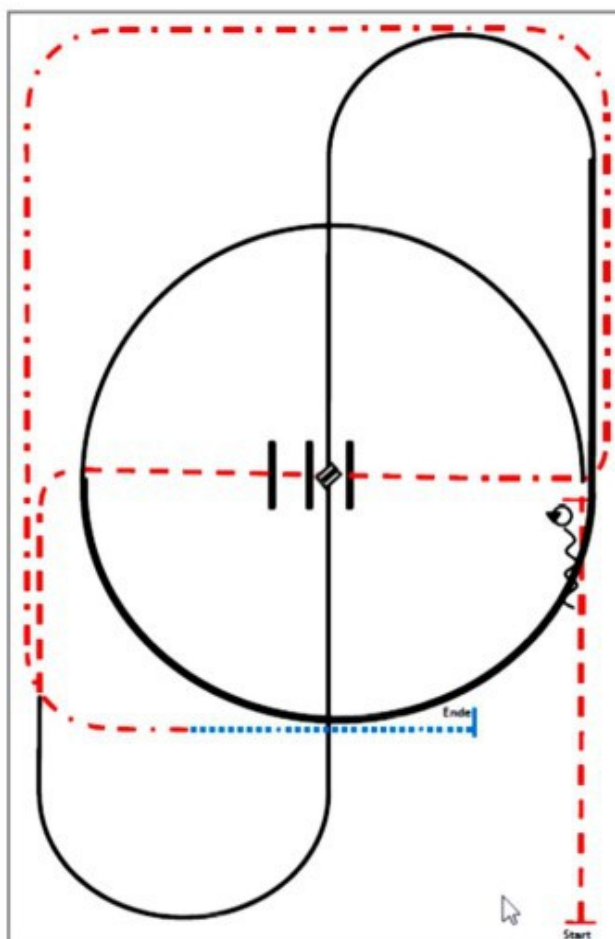

- (1) Trot
- (2) Stop, 180° Turns (beide Richtungen)
- (3) Back up
- (4) Linksgalopp
- (5) Extended Lope, lope
- (6) Galoppwechsel (fliegend oder einfach)
- (7) Rechtsgalopp
- (8) Trot, Trot over
- (9) Extended Trot
- (10) Walk, Stop

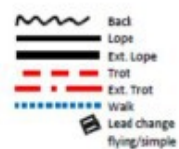

ERSTE WESTERREITER UNION
PFERDESPORTVERBAND WESTERREITEN

EWU C Turnier Losheim am See 6. und 7. Mai 2023



Ranch Riding **Z** LK 3

Arenagröße:
Mind. 25 x 50 m

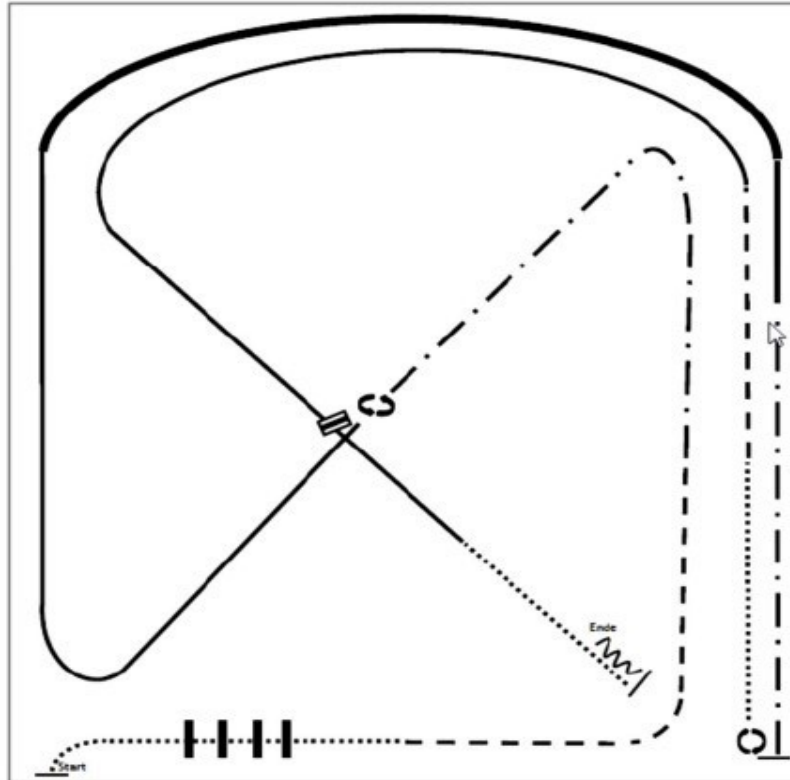

- (1) Walk over
- (2) Trot
- (3) Extended Trot
- (4) Stop, 360° Turn rechts
- (5) Rechtsgalopp
- (6) Extended Lope rechts, Rechtsgalopp
- (7) Extended Trot
- (8) Stop, 540° Turn links
- (9) Walk
- (10) Trot
- (11) Linksgalopp
- (12) Galoppwechsel (fliegend oder einfach),
Rechtsgalopp
- (13) Walk, Stop, Back up

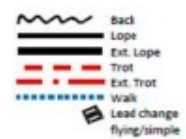

ERSTE WESTERNREITER UNION
PFERDESPORTVERBAND WESTERNREITEN

EWU C Turnier Losheim am See 6. und 7. Mai 2023



Ranch Riding LK 1/2 A

Arenagröße:
Mind. 25 x 50 m

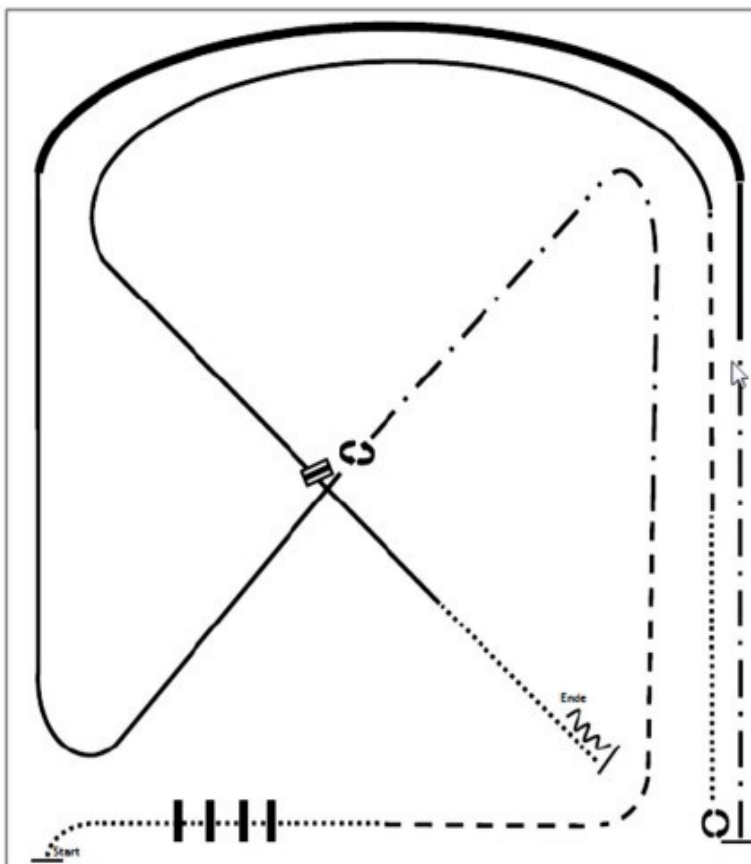

- (1) Walk over
- (2) Trot
- (3) Extended Trot
- (4) Stop, 360° Turn rechts
- (5) Rechtsgalopp
- (6) Extended Lope rechts, Rechtsgalopp
- (7) Extended Trot
- (8) Stop, 540° Turn links
- (9) Walk
- (10)Trot
- (11)Linksgalopp
- (12)Galoppwechsel (fliegend oder einfach),
Rechtsgalopp
- (13)Walk, Stop, Back up

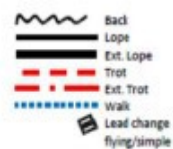

ERSTE WESTERNREITER
UNION
PFERDESPORTVERBAND WESTERNREITEN

EWU C Turnier Losheim am See 6. und 7. Mai 2023



Ranch Riding **Z** LK 1/2

Arenagröße:
Mind. 20 x 40 m

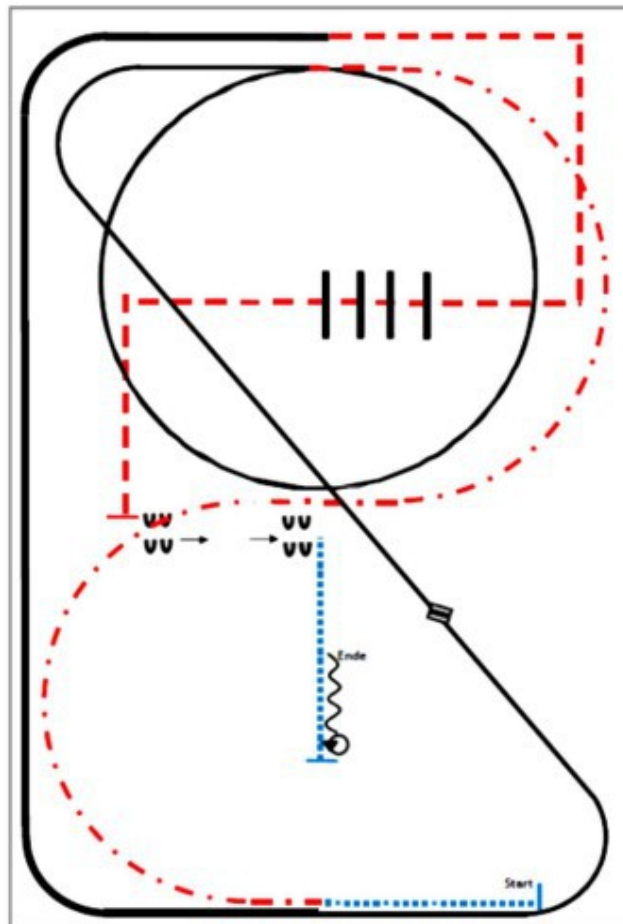

- (1) Walk
- (2) Extended Trot, Trot
- (3) 1 Zirkel Linksgalopp, Linksgalopp
- (4) Galoppwechsel (fliegend oder einfach)
- (5) Rechtsgalopp
- (6) Extended Lope
- (7) Trot corners
- (8) Trot over, Trot
- (9) Stop, Sidepass links
- (10) Walk, Stop
- (11) 360° Turn (rechts oder links), Back up

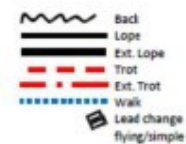

ERSTE WESTERNREITER UNION
PFERDESPORTVERBAND WESTERNREITEN